

LEGENDA

A: ingresso acqua di condensa - **B:** galleggiante ispezionabile - **C:** filtro di protezione - **D:** attacco per sfiato per tubo Ø 4x6 mm - **E:** attacco scarico acqua di condensa - **F:** linguella sgancio serbatoio - **G:** sede per fissaggio piastrina blocco pompa con biadesivo - **H:** morsettiera estraibile.

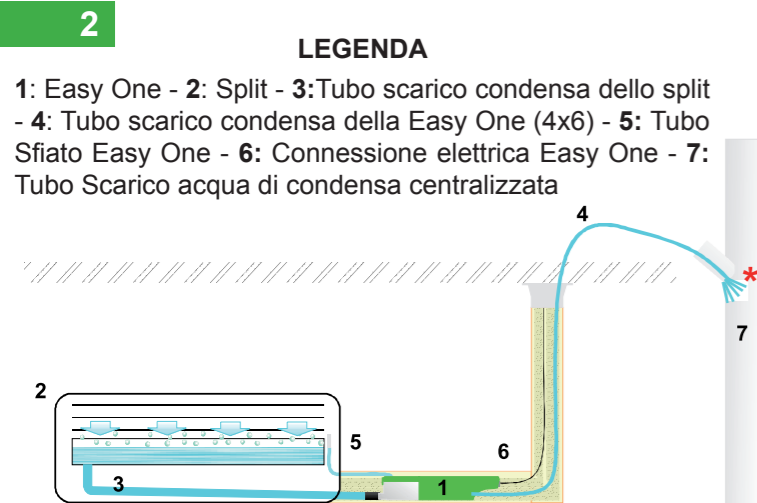

*** IL TUBO SCARICO CONDENZA DELLA EASY ONE NON DEVE MAI SCENDERE AL DI SOTTO DELLA POMPA STESSA**

3 POSIZIONE CORRETTA DEL CORPO GALLEGGIANTE



POSIZIONE ERRATA DEL CORPO GALLEGGIANTE



ATTENZIONE !!

UTILIZZARE SOLO TUBO Ø 4 MM x 6 MM

UTILIZZARE SOLO TUBO Ø4 MM x 6 MM PER LA CONNESSIONE TRA BLOCCO POMPA E SCARICO DELL'ACQUA.

ATTENZIONE!!! ESEGUIRE SEMPRE IL COLLEGAMENTO DI ALLARME

MANTENERE LA POMPA IN PIANO. LA POSIZIONE INCLINATA (SUPERIORE A 10°) IMPEDISCE AL GALLEGGIANTE INTERNO IN POLISTIROLO, DI SCORRERE LIBERAMENTE LUNGO LA PROPRIA SEDE. COLLEGARE SEMPRE IL COLLEGAMENTO DI ALLARME

NON APPOGGIARE LA POMPA SU SUPERFICI METALLICHE. LA FERRITE PRESENTE ALL'INTERNO DEL GALLEGGIANTE IN POLISTIROLO POTREBBE ESSERE INFLUENZATA, ALTERANDO IL FUNZIONAMENTO DI AVVIO E ARRESTO MARCIA.

UTILIZZARE LA PIASTRINA DI FISSAGGIO E IL BIADESIVO PER IL POSIZIONAMENTO DELLA POMPA.

NON ESEGUIRE STROZZATURE DEL TUBO MA COMPIERE CURVE CON RAGGIO DI ALMENO 50 MM. LA PRESENZA DI STROZZATURE DANNEGGIA IL LAVORO DELLA POMPA. CONSIDERARE ANCHE CHE AD OGNI CURVA DEL TUBO, CORRISPONDE UNA PERDITA DI PREVALENZA DI CIRCA 1 MT.

UTILIZZARE SEMPRE IL TUBO DI SFIATO FORNITO A CORREDO. E' IMPORTANTE UTILIZZARE IL TUBO DI SFIATO PER PERMETTERE ALL'ACQUA PRESENTE IN ECCESSO NEL CORPO GALLEGGIANTE DI TRABOCCARE: QUESTO TUBO DEVE SUPERARE IL LIVELLO DI SFIORO DELLA BACINELLA.

UTILIZZARE IL MANICOTTO DI GOMMA Ø16 MM PER COLLEGARE IL TUBO PROVENIENTE DALLO SCARICO DELLO SPLIT (O DELLA BACINELLA RACCOLTA CONDENZA) AL INGRESSO DEL CORPO GALLEGGIANTE.

ESEGUIRE LA PULIZIA DELLA BACINELLA RACCOLTA CONDENZA PRIMA DI METTERE IN SERVIZIO LA POMPA PER ELIMINARE CALCINACCI E RESIDUI DI LAVORAZIONI. QUESTI POTREBBERO ESSERE CAUSA DI OSTRUZIONI DEL FILTRO E ALLA LUNGA SPORCARE E DANNEGGIARE IL BLOCCO POMPA.

ALL'INIZIO DELLA STAGIONE ESTIVA (PRIMA DI ACCENDERE L'UNITA' DI CONDIZIONAMENTO), ESEGUIRE SEMPRE UN INTERVENTO DI MANUTENZIONE ORDINARIA. SGANCIARE IL SERBATOIO TRASPARENTE, ESTRARRE IL FILTRO E SCIACQUARLO CON ACQUA: SCIACQUARE ANCHE IL SERBATOIO.



GUARDA IL VIDEO DI INSTALLAZIONE



Easy One 7 It

- Indicata per Climatizzatori da 5 kW
- Portata: 7 lt/h
- Aspirazione MAX: 0 mt (riceve l'acqua per caduta)
- Mandata MAX: 7 mt verticali / 13 mt orizzontali tra corpo galleggiante e blocco pompa

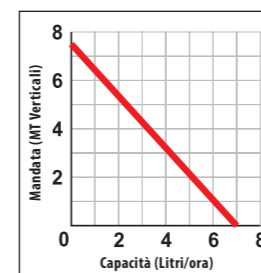

Easy One 11 It

- Indicata per Climatizzatori da 10 kW
- Portata: 11 lt/h
- Aspirazione MAX: 0 mt (riceve l'acqua per caduta)
- Mandata max: 8 mt verticali / 14 mt orizzontali tra corpo galleggiante e blocco pompa

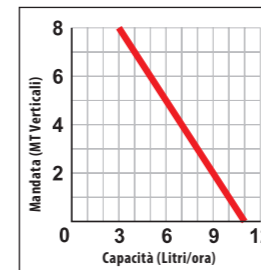

Easy One 15 It

- Indicata per Climatizzatori da 16 kW
- Portata: 15 lt/h
- Aspirazione MAX: 0 mt (riceve l'acqua per caduta)
- Mandata max: 10 mt verticali / 15 mt orizzontali tra corpo galleggiante e blocco pompa

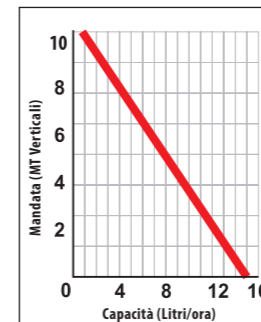

Easy One 20 It

- Indicata per Climatizzatori da 20 kW
- Portata: 20 lt/h
- Aspirazione MAX: 0 mt (riceve l'acqua per caduta)
- Mandata MAX: 12 mt verticali / 20 mt orizzontali tra corpo galleggiante e blocco pompa

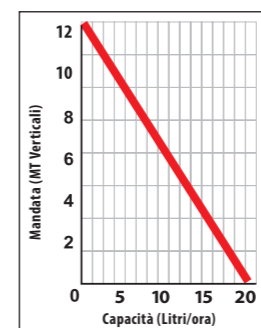

4 POSSIBILITÀ DI INSTALLAZIONE

Installazione in Canalina (T72 EXCELLENS o T75 OPTIMA) della Pompa Easy One.

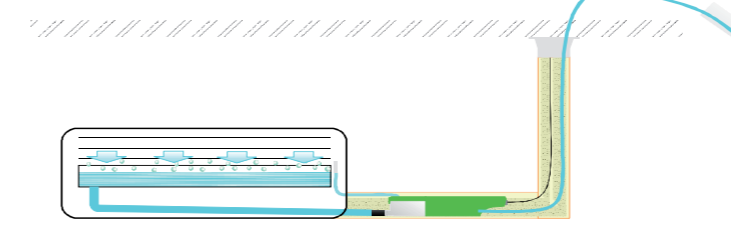

5 COLLEGAMENTO ELETTRICO DI ALIMENTAZIONE

Importante! L'installazione della minipompa Easy One dev'essere eseguita da personale qualificato e in accordo con la norma CEI 64-8. Assicurarsi, inoltre, che l'impianto sia fuori tensione prima di effettuare qualsiasi operazione.

Alimentare il circuito elettrico della pompetta Easy One, collegando i morsetti F-N alla rete elettrica generale, mediante due fili di sezione 1,5mm² asservito da un dispositivo di protezione e interruzione elettrica sulla fase e sul neutro conforme alle normative vigenti. La morsettiera non prevede il collegamento di terra in quanto il circuito è a doppio isolamento. **La mini pompa Easy One ha grado di protezione IP20: installare in ambienti riparati dall'acqua. Non installare in celle frigorifere.**

COLLEGAMENTO ELETTRICO DI ALLARME

Collegare sempre il collegamento di allarme

La mini pompa Easy One dispone di un contatto di allarme in scambio C-NO/NC 6A 250Vac ai morsetti del connettore 5 poli. Per il collegamento elettrico, fare riferimento allo schema elettrico presente in questo foglio istruzioni. Si consiglia di utilizzare il contatto di allarme per interrompere l'unità esterna (o interna in caso di multisplit).

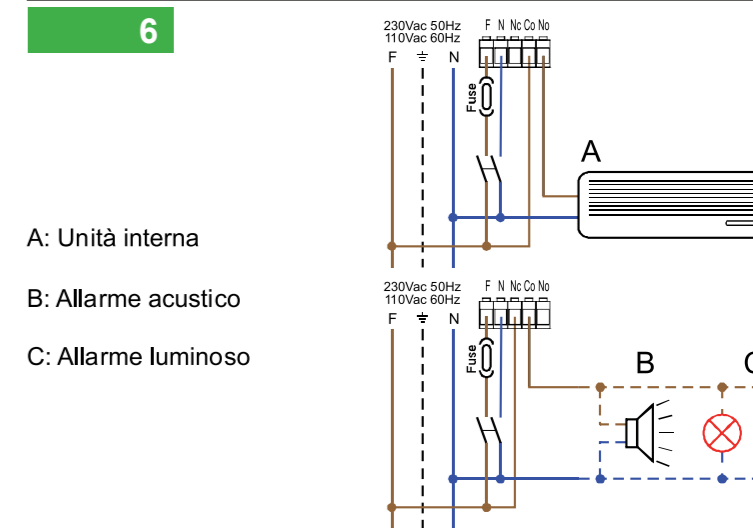

A: Unità interna

B: Allarme acustico

C: Allarme luminoso

INTERVENTO DELL'ALLARME

L'allarme interviene nei seguenti casi:

1. Mancata alimentazione elettrica al blocco pompa;
2. Guasto del circuito interno del blocco pompa;
3. Intervento del sensore termico di sicurezza presente nel blocco pompa;
4. Raggiungimento del livello di allarme del corpo galleggiante.

Quando interviene l'allarme, il contatto commuta tra C e NC.

Fuse: 315mA Rapido

7 PRINCIPIO DI FUNZIONAMENTO DEL CONTATTO DI ALLARME.

Fino al momento in cui la mini pompa Easy One sarà priva di alimentazione elettrica, il contatto di allarme risulterà presente tra i morsetti C-NC. Solo quando verrà data alimentazione ai morsetti F-N, il contatto di allarme commuterà tra C e NO: in questo modo potrà essere possibile asservire direttamente l'unità che produce la condensa. Se non si intende interrompere l'alimentazione di tale unità, e possibile collegare un segnale acustico o luminoso ai morsetti C-NC.

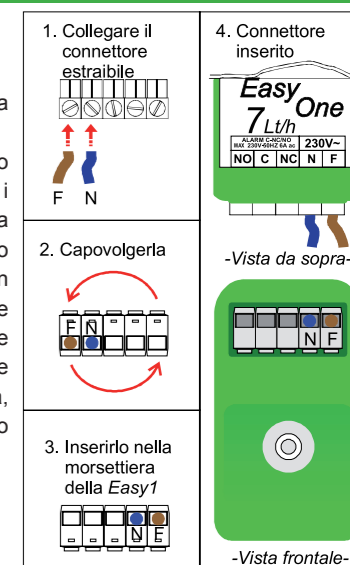

ATTENZIONE!!! ESEGUIRE SEMPRE IL COLLEGAMENTO DI ALLARME

Collegare sempre il collegamento di allarme Non interrompere MAI l'alimentazione alla mini pompa durante il funzionamento dello Split. - Nei periodi di non funzionamento dello Split (fermo impianto), togliere alimentazione alla mini pompa solo se sicuri della non presenza di acqua di condensa nel circuito e nella batteria. - Utilizzare la mini pompa Easy One per smaltire solamente l'acqua di condensa delle Unità Interne

GARANZIA

La garanzia ha la durata di 2 anni a decorrere dalla data di consegna. Essa copre difetti di materiale e di fabbricazione e si limita alla sostituzione o riparazione dei particolari difettosi senza che possa venire reclamata alcuna indennità, interesse o avanzata richiesta di danni.

Si declina ogni responsabilità in caso di installazione non conforme, inosservanza delle specifiche, difetto di manutenzione o mancato collegamento dell'allarme. In caso di apertura o manomissione del blocco pompa, la garanzia decade.

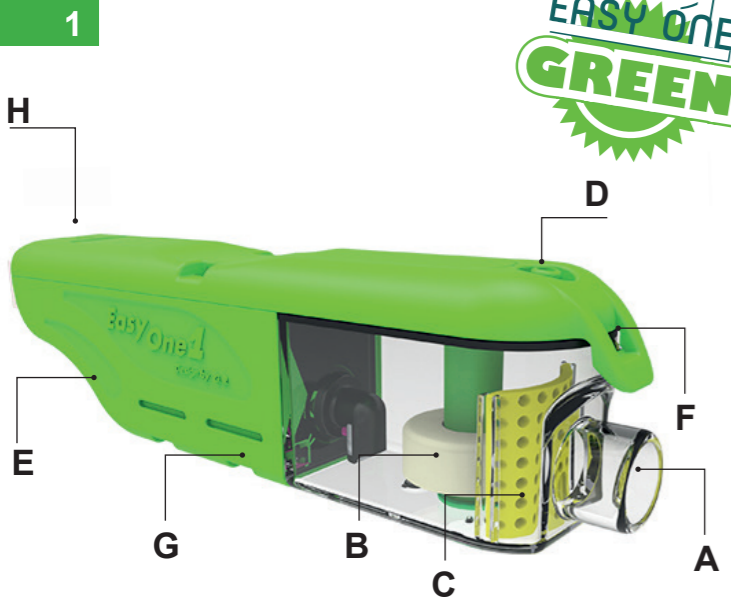

LEGEND:
A: condensate inlet B: floater C: protection filters D: vent coupling for Ø4x6 mm pipe E: condensate outlet couplings G: pump unit fastening plate with double-sided adhesive H: removable terminal board.

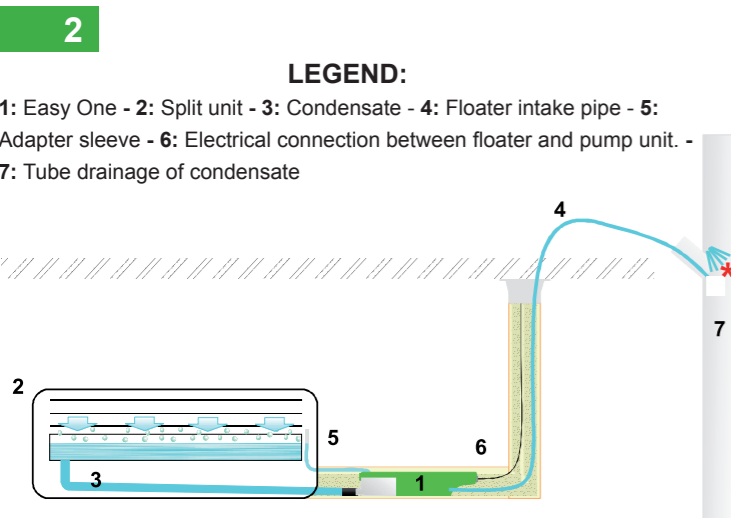

LEGEND:
1: Easy One - 2: Split unit - 3: Condensate - 4: Floater intake pipe - 5: Adapter sleeve - 6: Electrical connection between floater and pump unit - 7: Tube drainage of condensate

* THE CONDENSATE DRAIN TUBE OF THE EASY ONE MUST NEVER DOWN UNDER THE PUMP

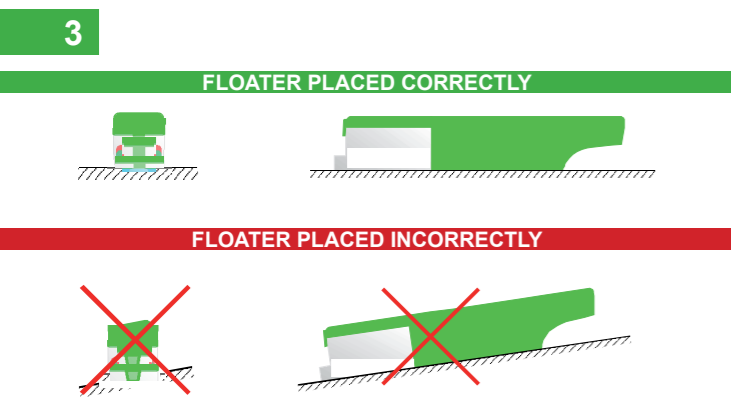

ATTENTION !!

USE ONLY A Ø4 MM x 6 MM PIPE

USE ONLY A Ø4 MM x 6 MM PIPE TO CONNECT THE FLOATER TO THE PUMP UNIT AND THE PUMP UNIT TO THE WATER DISCHARGE.

VERY IMPORTANT!! ALWAYS CONNECT THE ALARM SYSTEM KEEP THE FLOATER IN A LEVEL POSITION. DO NOT PUT THE FLOATER ON METAL SURFACES. ALWAYS CONNECT THE ALARM CONNECTION

MOUNT THE FLOATER AND THE PUMP UNIT USING THE FASTENING PLATES AND THE DOUBLE-SIDED ADHESIVE.

TO AVOID CONSTRICTING THE PIPE, MAKE BENDS HAVING A RADIUS OF AT LEAST 50 MM. ALWAYS USE THE VENT PIPE SUPPLIED.

USE THE Ø16 MM RUBBER COUPLING TO CONNECT THE PIPE FROM THE SPLIT UNIT'S DISCHARGE.

BEFORE STARTING THE MINI-PUMP, CLEAN THE CONDENSATE TRAY AND REMOVE ANY DEBRIS THAT MAY HAVE GATHERED DURING INSTALLATION.

AT THE BEGINNING OF SUMMER, CARRY OUT REGULAR MAINTENANCE OPERATIONS BEFORE USING THE AIR-CONDITIONER.

IF THE EASY ONE MINI-PUMP BREAKS DOWN, REPLACE BOTH THE PUMP BODY AND THE FLOATER.

Easy One 7 It

- Suitable for Air Conditioners from 5 kW
- Pump capacity: 7 lt/h
- Max. Aspiration: 0 mt
- Max. Flow rate: 7 mt vertical / 13 mt orizzontal

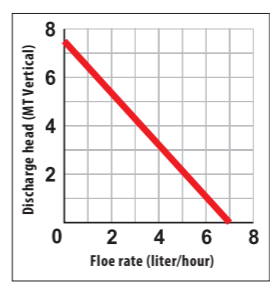

Easy One 11 It

- Suitable for Air Conditioners from 10 kW
- Pump capacity: 11 lt/h
- Max. Aspiration: 0 mt
- Max. Flow rate: 8 mt vertical / 14 mt orizzontal

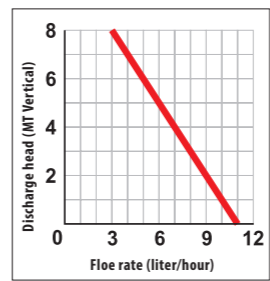

Easy One 15 It

- Suitable for Air Conditioners from 16 kW
- Pump capacity: 15 lt/h
- Max. Aspiration: 0 mt
- Max. Flow rate: 10 mt vertical / 15 mt orizzontal

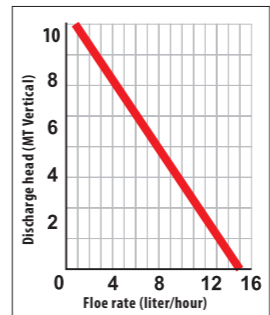

Easy One 20 It

- Suitable for Air Conditioners from 20 kW
- Pump capacity: 20 lt/h
- Max. Aspiration: 0 mt
- Max. Flow rate: 12 mt vertical / 20 mt orizzontal

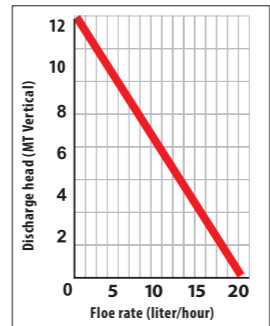

4 INSTALLATION OPTIONS:

Pump unit installed in duct (T72 EXCELLENS or T75 OPTIMA).

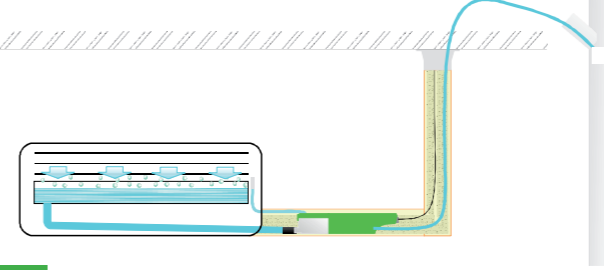

5 ELECTRIC POWER SUPPLY CONNECTION

Important! The Easy One mini-pump must be installed by qualified staff and in compliance with the IEC 64-8 Standard. Moreover, make sure that the plant is not live before performing any operation. Power the Easy One pump electric circuit, connecting the F-N clamps to the main network using two wires with section of 1.5mm² interlocked with a protection device and electric shut-off on the pha-se and neutral in compliance with Standards in force. The terminal board does not envision an earth connection as the circuit has double insulation. The Easy One mini-pump has a protection rating of IP20: install in places protected from water. Do not install in cold storage rooms.

ALARM ELECTRIC CONNECTION

ALWAYS CONNECT THE ALARM CONNECTION
The Easy One pump has an exchange alarm contact C-NO/NC 16A 250Vac with the clamps of the 5-pole connector. For the electric connection, refer to the wiring diagram present in this instruction sheet. It is advised to use the alarm contact to interrupt the external unit (or internal in the case of multisplit).

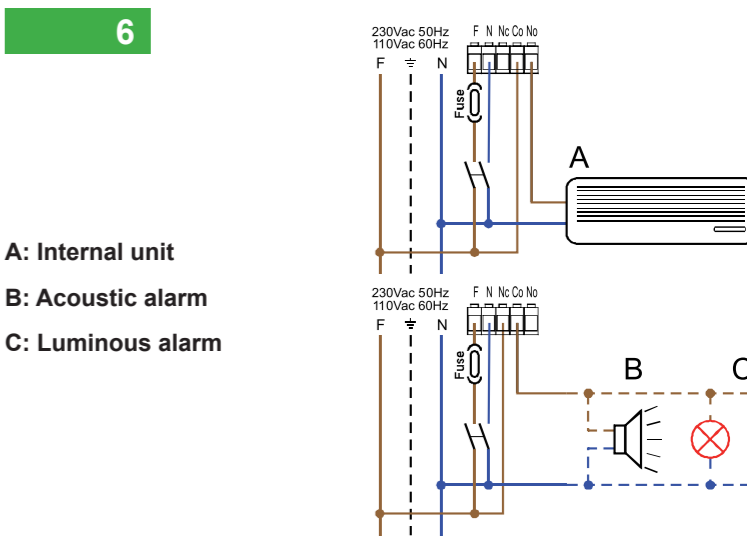

ALARM OPERATION

The alarm is triggered in the following situations: 1- Interruption of power supply to pump unit; 2- Fault in the pump unit's internal circuit; 3- The safety temperature sensor inside the pump unit is triggered; 4- The floater reaches the alarm level. When the alarm is triggered, the contact between C and NC. Fuse: 315mA Rapido

7 ALARM CONTACT OPERATING PRINCIPLE.

The alarm contact will be maintained between the C-NC terminals until the Easy One mini-pump's power supply is interrupted. The alarm contact will switch between C and NO only when the F-N terminals are powered: this will allow the condensate-producing unit to be directly interlocked. If you do not want to cut the power supply to the unit, you can connect a sound or light signal to the C-NC terminals.

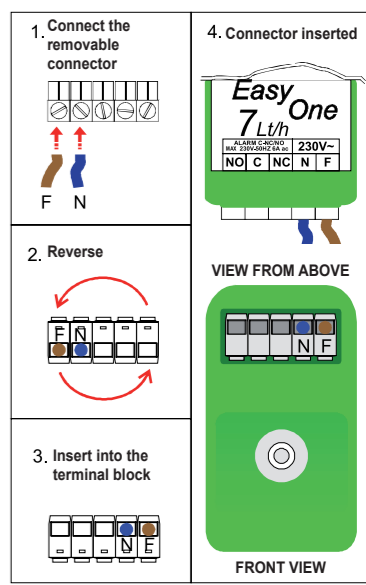

VERY IMPORTANT!! ALWAYS CONNECT THE ALARM SYSTEM

WARRANTY

The warranty last for 2 years starting from the date of delivery. The warranty covers faulty materials and workmanship and is limited to replacing or repairing defective items; no claims will be accepted for compensation, interest or damages. **The manufacturer declines all responsibility in case of improper installation, failure to observe specifications, insufficient maintenance or failure to connect the alarm. Opening or tampering with the pump unit will void the warranty.**

WATCH THE VIDEO

